

HLINÍKOVÉ PROFILY

SUCHÉ ZASKLIEVANIE • SVORKOVÉ PROFILY • STREŠNÉ LIŠTY

2017

HLINÍKOVE PROFILY









SUCHÉ ZASKLIEVANIE • SVORKOVÉ PROFILY • STREŠNÉ LIŠTY

2017

OBCHODNÉ A REKLAMAČNÉ PODMIENKY

- Obchodovanie so spoločnosťou KRAUS Glas Beschlaege, s.r.o. sa riadi jej Všeobecnými obchodnými podmienkami zverejnenými na www.kraussro.sk.
- Všetky ceny sú bez DPH.
- K cenám tovaru sa môže pripočítavať pomerná časť nákladov na prepravu od dodávateľa.
- Predaj profilov a tesnení len v celých kusoch.
- Rezanie materiálu je len za účelom transportu a vykonáva sa s toleranciou ± 10 cm za poplatok podľa platného cenníka.
- Rezanie sa vykonáva len na výslovnú žiadosť odberateľa..
- Na každú objednávku sa vzťahujú náklady na balenie v prípade transportu odberateľovi.
- Na profily na objednávku sa vzťahujú dodatočné jednorázové náklady na transport od dodávateľa.
- V prípade záujmu zasielame tovar kuriérom v rámci SR a ČR podľa aktuálnych cien prepravy.
- Príslušenstvo, ktorého kotvenie na sklo je riešené skrutkovým spojom je určené výhradne pre kalené bezpečnostné sklo alebo kombináciu kalených skiel zlepených bezpečnostnou fóliou. V prípade použitia kaleného lepeného skla vo vlhkom prostredí alebo v kontakte so silikónom, prosím konzultujte stálosť fólie s dodávateľom fólie.

POVRCHOVÉ ÚPRAVY

 Biela prášková farba	 Leštený eloxovaný hliník
 Čierna prášková farba	 Neupravený hliník
 Strieborný eloxovaný hliník	 Brúsený antikor
 Imitácia nerezú	 Leštený antikor
 Leštený chróm	 RAL

HLINÍKOVÉ PROFILY

HLINÍKOVÉ PROFILY

PÁSOVINA HLINÍKA

PAS



Parametre (a) x (s)	Cena za meter (narezané na mieru)				
dĺžka tyče	3000 mm				
15 x 2	4.13 €	15.88 €	7.20 €	1.31 €	-
20 x 2	4.14 €	15.35 €	3.97 €	1.71 €	18.23 €
30 x 2	4.83 €	16.14 €	5.20 €	2.60 €	21.61 €
40 x 2	5.53 €	16.76 €	5.95 €	3.43 €	-
50 x 2	6.18 €	17.55 €	7.20 €	4.23 €	-
60 x 3	7.65 €	-	-	-	-

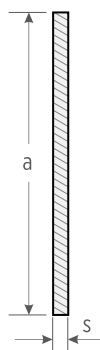

HLINÍKOVÉ PROFILY - L

HPL



Parametre (a) x (b) x (s)	Cena za meter (narezané na mieru)					
dĺžka tyče	6000 mm					3000 mm
10 x 10 x 1	1,44 €	-	1,40 €	0,90 €	33,00 €	-
10 x 10 x 2	2,38 €	-	2,32 €	1,46 €	-	-
15 x 15 x 2	2,94 €	8,91 €	3,34 €	1,51 €	25,12 €	-
20 x 10 x 2	3,35 €	9,80 €	3,34 €	2,12 €	29,85 €	-
20 x 20 x 1,5	3,06 €	9,26 €	3,91 €	2,21 €	-	-
20 x 20 x 2	3,10 €	9,66 €	4,15 €	2,29 €	-	11,64
25 x 25 x 2	6,53 €	10,32 €	6,56 €	3,37 €	34,89 €	-
30 x 10 x 2	5,17 €	9,66 €	5,19 €	3,43 €	-	-
30 x 20 x 2	6,53 €	10,32 €	6,56 €	3,85 €	-	-
30 x 30 x 2	7,89 €	11,35 €	7,92 €	4,07 €	37,80 €	-
40 x 20 x 2	7,89 €	11,35 €	7,92 €	4,07 €	41,50 €	-
40 x 40 x 2	9,56 €	13,73 €	9,58 €	4,70 €	47,96 €	-
60 x 40 x 3	12,11 €	16,56 €	-	-	-	-

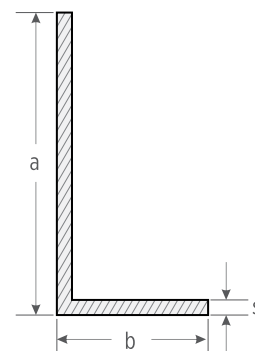

i Na profiloch pri procese eloxovania vynikajú kontaktné body na koncoch profilu asi vo vzdialenosti 50mm a jeden v strede. Tieto kontaktné body sú technologicky nevyhnutné a nie je možné ich považovať za vadu.

i V rámci jednej povrchovej úpravy sa jednotlivé profily môžu navzájom líšiť farebným odtieňom. Nie je technologicky možné dosiahnuť identický farebný odtieň. Snažíme sa ale, aby boli rozdiely čo najmenšie. Doporučujeme farebný odtieň odsúhlasiť so zákazníkom.

i Odber len v celých tyčiach

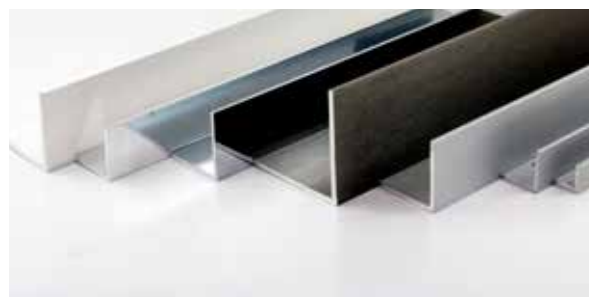

HLINÍKOVÉ PROFILY

HLINÍKOVÉ PROFILY

HLINÍKOVÉ PROFILY - U

HPU



Parametre (a) x (b) x (a) x (s)	Cena za meter									
	6150 mm	6000 mm					3000 mm	2490 mm	5000 mm	
8 x 8 x 8 x 1	-	1,71 €	9,32 €	1,79 €	1,29 €	35,36 €	-	-	-	-
10 x 10 x 10 x 1	-	2,17 €	9,72 €	2,28 €	1,63 €	32,68 €	-	-	-	-
10 x 20 x 10 x 2	-	5,42 €	10,36 €	4,85 €	3,13 €	-	-	-	-	-
12 x 11 x 12 x 1,5	-	3,81 €	9,89 €	3,69 €	2,70 €	33,15 €	-	-	-	-
15 x 15 x 15 x 2	2,29 €	-	6,03 €	4,56 €	2,51 €	34,10 €	12,67 €	-	50,96 €	54,62
15 x 20 x 15 x 2	-	5,09 €	10,01 €	5,75 €	3,29 €	-	-	-	-	-
19 x 14,3 x 19 x 2	-	-	-	-	-	-	-	7,48 €	-	-
20 x 15 x 20 x 1,5	3,19 €	3,19 €	9,38 €	4,81 €	3,15 €	-	-	-	-	-
20 x 17 x 20 x 1,5	-	4,61 €	9,75 €	4,98 €	3,26 €	39,06 €	12,44 €	-	-	-
20 x 20 x 20 x 2	2,59 €	-	7,35 €	5,41 €	4,00 €	38,82 €	17,24 €	-	53,82 €	58,19
20 x 30 x 20 x 2	-	5,47 €	13,04 €	7,32 €	4,72 €	-	-	-	-	-
20 x 40 x 20 x 2	-	6,28 €	13,48 €	8,41 €	5,42 €	-	-	-	-	-
25 x 25 x 25 x 2	-	5,87 €	11,19 €	7,85 €	5,07 €	43,08 €	-	-	-	-
30 x 20 x 30 x 2	3,52 €	-	8,04 €	7,36 €	5,44 €	51,27 €	23,33 €	-	-	-
30 x 30 x 30 x 2	-	8,29 €	13,55 €	9,51 €	6,13 €	-	-	-	-	-
40 x 20 x 40 x 2	5,27 €	-	9,19 €	10,64 €	5,88 €	58,98 €	-	-	-	-
40 x 40 x 40 x 2	-	11,19 €	18,32 €	14,46 €	9,48 €	-	-	-	-	-
50 x 21 x 50 x 2,5	-	15,98 €	20,02 €	16,05 €	10,35 €	-	-	-	-	-

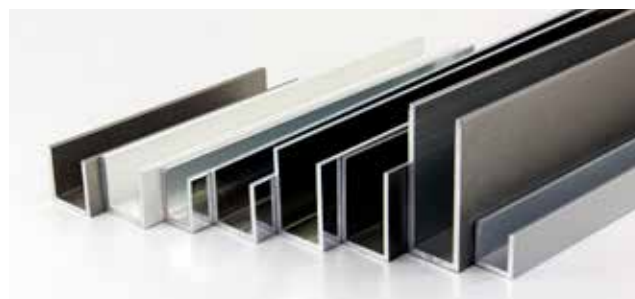
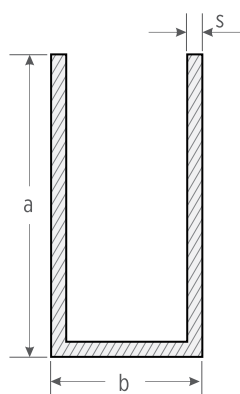

i Na profíloch pri procese eloxovania vynikajú kontaktné body na koncoch profilu asi vo vzdialenosti 50mm a jeden v strede. Tieto kontaktné body sú technologicky nevyhnutné a nie je možné ich považovať za vadu.

i V rámci jednej povrchovej úpravy sa jednotlivé profily môžu navzájom líšiť farebným odtieňom. Nie je technologicky možné dosiahnuť identický farebný odtieň. Snažíme sa ale, aby boli rozdiely čo najmenšie. Doporučujeme farebný odtieň odsúhlasiť so zákazníkom.

i Odber len v celých tyčiach

HLINÍKOVÉ PROFILY

OCHRANA HRANY SKLA

OHSU



Parametre (a) x (b) x (a) x (s)	Cena za meter	
dĺžka tyče	6000 mm	
10 x 22 x 10 x 2	-	8,10 €
10 x 26 x 10 x 2	-	9,41 €
20 x 22 x 20 x 2	5,95 €	9,66 €
20 x 26 x 20 x 2	6,36 €	10,35 €

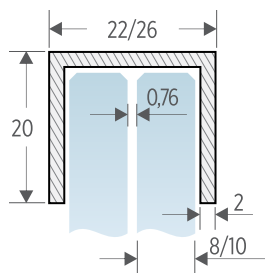

GUMENÝ PROFIL

Gumený profil na suché zasklievanie do u-profilu

SZG



Šírka	Kód produktu	Cena za balenie	
		12,5 m	
2.5	SZG25	27.90 €	27.90 €
3.0	SZG30	28.50 €	28.50 €
4.0	SZG40	34.20 €	34.20 €

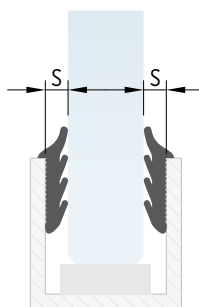

HLINÍKOVÉ PROFILY - U PRE DREVO

HPU



Parametre (a) x (b) x (a) x (s)	Cena za meter (narezané na mieru)	
dĺžka tyče	6000 mm	
12 x 22 x 12 x 1,5	4,62 €	5,63 €



i Na profiloch pri procese eloxovania vynikajú kontaktné body na koncoch profilu asi vo vzdialenosti 50mm a jeden v strede. Tieto kontaktné body sú technologicky nevyhnutné a nie je možné ich považovať za vadu.

i Odber len v celých tyčiach

i V rámci jednej povrchovej úpravy sa jednotlivé profily môžu navzájom líšiť farebným odtieňom. Nie je technologicky možné dosiahnuť identický farebný odtieň. Snažíme sa ale, aby boli rozdiely čo najmenšie. Doporučujeme farebný odtieň odsúhlasiť so zákazníkom.

HLINÍKOVÉ PROFILY

SUCHÉ ZASKLIEVANIE

- profil pre suché zasklievanie má toleranciu -5 až +10mm vo výške/šírke presklenej časti (svetlá výška)
- čistá, rýchla a jednoduchá montáž
- jednoduché čistenie
- na objednávku tesnenie na zvýšenie zvukovej izolácie

HORNÝ PROFIL PRE SUCHÉ ZASKLIEVANIE

SZU

Štandardná dĺžka 6000 mm



5.80 € | 6.90 € | 9.00 € / m

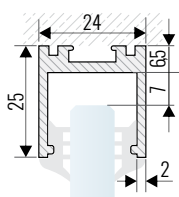

SPODNÝ PROFIL PRE SUCHÉ ZASKLIEVANIE

SZL

Štandardná dĺžka 6000 mm



6.80 € | 7.50 € | 11.30 € / m

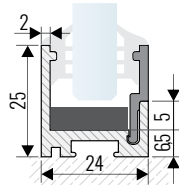

ROZŠIRUJÚCI PROFIL NA PODLAHU

SZR

Štandardná dĺžka 6000 mm



18.50 € | 29.30 € / m

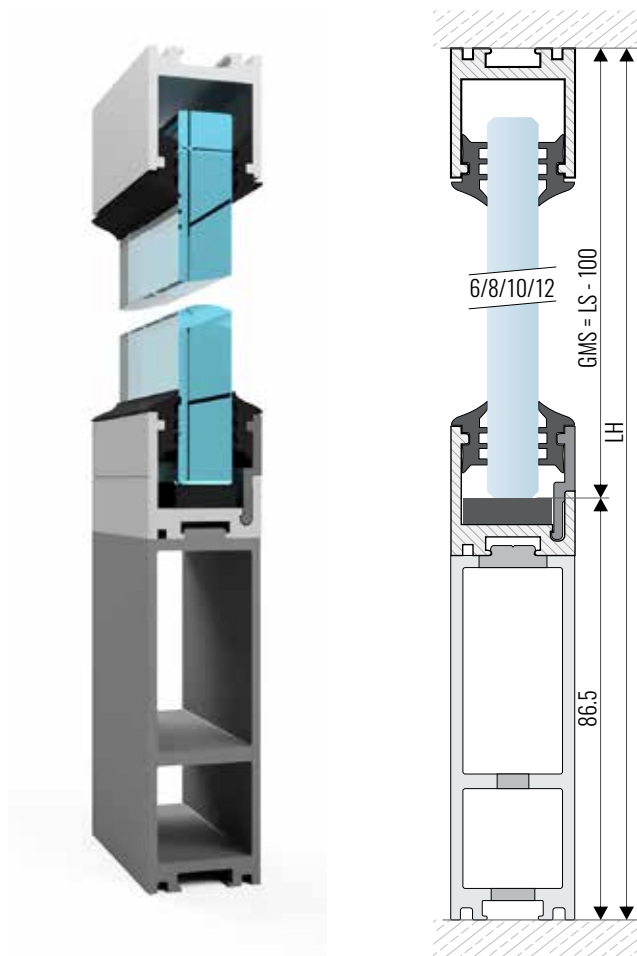
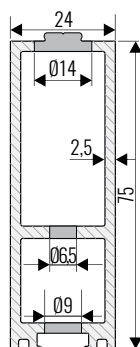

i Na profíloch pri procese eloxovania vynikajú kontaktné body na koncoch profilu asi vo vzdialenosti 50mm a jeden v strede. Tieto kontaktné body sú technologicky nevyhnutné a nie je možné ich považovať za vadu.

i V rámci jednej povrchovej úpravy sa jednotlivé profíly môžu navzájom líšiť farebným odtieňom. Nie je technologicky možné dosiahnuť identický farebný odtieň. Snažíme sa ale, aby boli rozdiely čo najmenšie. Doporučujeme farebný odtieň odsúhlasiť so zákazníkom.

i Odber len v celých tyčiach

HLINÍKOVÉ PROFILY

SUCHÉ ZASKLIEVANIE

KONCOVÁ KRYTKA NA PROFIL

SZK.32



3.60 € | 4.20 € / kus

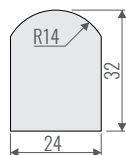

KONCOVÁ KRYTKA NA PROFIL

SZK.107



7.80 € | 8.60 € / kus

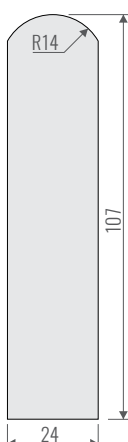

TESNENIE PRE SUCHÉ ZASKLIEVANIE

SZT

Vysokokvalitné silikónové tesnenie farebne prispôsobené povrchovej úprave eloxovaného hliníku, alebo imitácii brúsenej antikory. Tesnenie je tvarovo a UV stabilné.



Hrúbka skla	Kód produktu	Cena za balenie	
		12,5 m	
12 mm	SZT12	36.60 €	36.60 €
10 mm	SZT10	30.40 €	32.50 €
8 mm	SZT08	45.60 €	48.60 €
6 mm	SZT06	48.00 €	51.70 €



SVORKOVÉ PROFILY

KOTVENIE FIXNÝCH PANELOV

- svorkový profil pre kotvenie pevných dielov má toleranciu -5 až +10 mm vo výške/šírke presklenej časti (svetlá výška)
- na objednávku možnosť dodania profilu s poistným vrтанím a celkovou výškou 40 mm
- na objednávku možnosť dodania profilov pre hrúbky 8, 12, 15, 19 mm (s krycou lištou 40 mm)
- v jednom profile je 15ks pevných upevňovacích kameňov
- vysoká pevnosť - vhodné pre vysoké presklenia alebo upevnenie nadsvetlíkov (Nadsvetlíky nemôžu byť uchytané v profile bez dodatočného kotvenia alebo poistného vrтанím nadsvetlíka)
- svorkový profil je určený na použitie s kaleným bezpečnostným sklom
- jednoduché nastavenie skla do správnej polohy
- čistá, rýchla a jednoduchá montáž

NOSNÝ PROFIL S PEVNÝMI KAMEŇMI

Štandardná dĺžka 5000 mm

SPF10

14.90 € / m



NOSNÝ PROFIL A BOČNÉ KRYTKY

Profil s pevnými kameňmi pre 10mm sklo

SPK41

Krycí profil výška 41 mm



4.60 € | 5.80 € / m

SPK107

Krycí profil výška 107 mm



9.80 € | 11.50 € / m

i Na profiloch pri procese eloxovania vynikajú kontaktné body na koncoch profilu asi vo vzdialenosti 50mm a jeden v strede. Tieto kontaktné body sú technologicky nevyhnutné a nie je možné ich považovať za vadu.

i Odber len v celých tyčiach

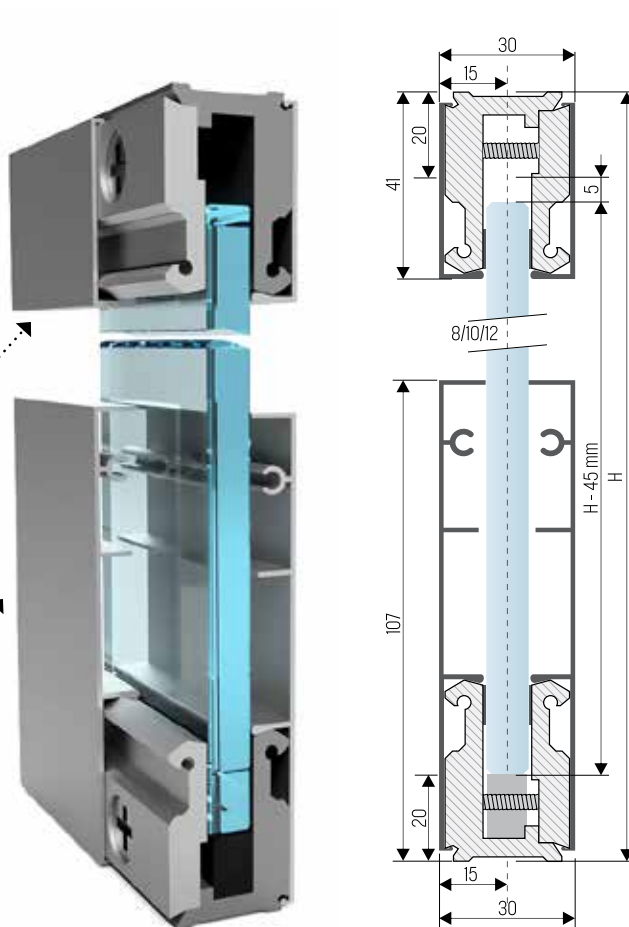

i V rámci jednej povrchovej úpravy sa jednotlivé profily môžu navzájom líšiť farebným odtieňom. Nie je technologicky možné dosiahnuť identický farebný odtieň. Snažíme sa ale, aby boli rozdiely čo najmenšie. Doporučujeme farebný odtieň odsúhlasiť so zákazníkom.

SVORKOVÉ PROFILY

KOTVENIE FIXNÝCH PANELOV

- svorkový profil pre kotvenie pevných dielov má toleranciu -5 až +10 mm vo výške/šírke presklenej časti (svetlá výška)
- na objednávku možnosť dodania profilu s poistným vrtaním a celkovou výškou 40 mm
- na objednávku možnosť dodania profilov pre hrúbky 8, 12, 15, 19 mm (s krycou lištou 40 mm)
- v jednom profile je 15ks upevňovacích kameňov

- vysoká pevnosť - vhodné pre vysoké presklenia alebo upevnenie nadsvetlíkov (Nadsvetlíky nemôžu byť uchytené v profile bez dodatočného kotvenia alebo poistného vrtania nadsvetlíka)
- svorkový profil je určený na použitie s kaleným bezpečnostným sklom
- jednoduché nastavenie skla do správnej polohy
- čistá, rýchla a jednoduchá montáž

NOSNÝ PROFIL S NASTAVITEĽNÝMI KAMEŇMI

Štandardná dĺžka 5000 mm

SPC10

24.90 € / m



NOSNÝ PROFIL A BOČNÉ KRYTKY

Profil s pevnými kameňmi pre 10mm sklo

SPK41

Krycí profil výška 41 mm



4.60 € | 5.80 € / m

SPK107

Krycí profil výška 107 mm



9.80 € | 11.50 € / m

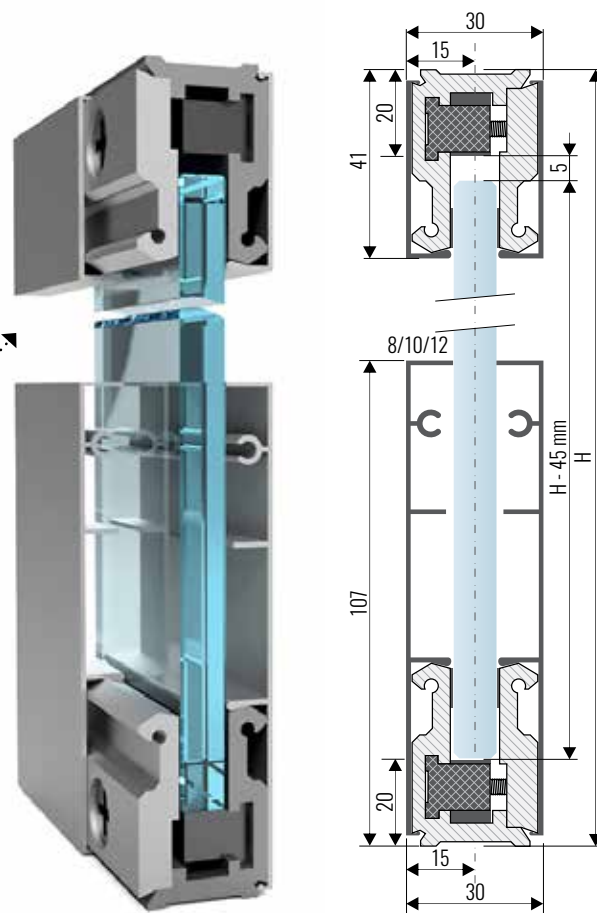

Kotvenie s poistným vrtaním

- špeciálna verzia svorkového profilu s poistným vrtaním cez sklo ako zabezpečenie proti vykĺznutiu skla
- svorkový profil je určený na použitie s kaleným bezpečnostným sklom
- v jednom profile je 15 ks pohyblivých upevňovacích kameňov
- čistá, rýchla a jednoduchá montáž

NOSNÝ PROFIL

SPCPV

Profil s fixnými kameňmi pre 10mm sklo so skrutkami pre poistné vrtanie cez sklo. S profilom je dodávaných 15ks plastových púzdiar ktoré je potrebné vlepíť do dier v skle pred jeho osadením.

Štandardná dĺžka 5000 mm

34.90 € / m

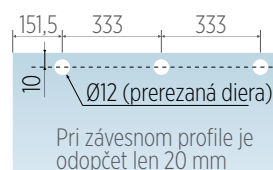
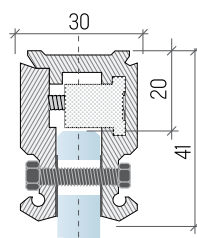

Odber len v celých tyčiach

SVORKOVÉ PROFILY

Kotvenie pre 8.8.2 až 8.8.4 sklo, alebo 10.10.2 až 10.10.4

- Špeciálna verzia svorkového profilu upravená na kotvenie skiel o hrúbke 16.76mm až 17.52mm alebo 20.76mm až 21.52mm
- v jednom profile je 15ks pohyblivých upevňovacích kameňov
- svorkový profil je určený na použitie s kaleným a lepeným bezpečnostným sklom
- čistá, rýchla a jednoduchá montáž

NOSNÝ PROFIL A BOČNÉ KRYTKY

Štandardná dĺžka 5000 mm

SPC88

Profil pre kotvenie fixných panelov s nastaviteľnými kameňmi pre 16.76mm až 17.52mm sklo

40.90 € / m

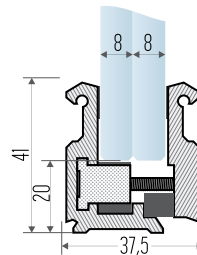

UKONČOVACIE KRYTKY

SPUK



Výška	Hrúbka skla	Kód produktu	Cena za kus	
41 mm	8-10 mm	SPUK 10	7.50 €	9.20 €
	12 mm	SPUK 12		
107 mm	8-10 mm	SPUK 107-10	9.80 €	11.50 €
	12 mm	SPUK 107-12		

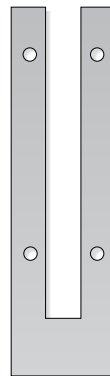
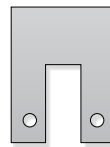

i Odber len v celých tyčiach

STREŠNÉ LIŠTY

STREŠNÉ LIŠTY SL45

SL45 SADA

So svojou šírkou 45 mm, je ideálna pre oceľové podkonštrukcie.

- Skladové dĺžky 6,000 mm s možnosťou narezania na mieru
- Prítlačná lišta je predvrtaná každých 250 mm dierou Ø8mm.
- Hliník bez povrchovej úpravy, alebo strieborne eloxovaný, prípadne prášková farba vo všetkých štandardných RAL odtieňoch
- Oporu zabezpečujú EPDM, alebo silikónové profily



70.80 € dopyt € / 6.000 mm set

17.70 € dopyt € / m (narezané na mieru)



SL45 Komponenty

KRYCIA NARÁŽACIA LIŠTA

SL42 48 x 19 mm



6000 mm dopyt € dopyt € / kus
na mieru dopyt € dopyt € / m

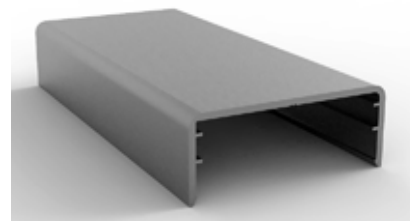
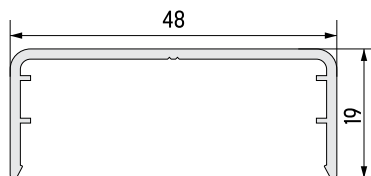

PREDVRTANÁ PRÍTLAČNÁ UPEVŇOVACIA LIŠTA

SL41

Prítlačná lišta je predvrtaná každých 250 mm dierou Ø8mm.

6000 mm dopyt € / kus
na mieru dopyt € / m

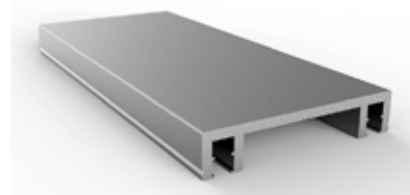
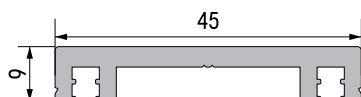

GUMENÉ TESNENIA

SLT10

Horné prítlačné tesnenie

bal 200m 180 € / balenie
na mieru 1,35 € / m



SLT40

Spodné tesnenie šírky 40mm

bal 50m 100.00 € / balenie
na mieru 3.00 € / m



STREŠNÉ LIŠTY

STREŠNÉ LIŠTY SL60

SL60 SADA

So svojou šírkou 60 mm, je ideálna pre drevené a oceľové podkonštrukcie.

- Skladové dĺžky 6,000 mm s možnosťou narezania na mieru
- Prítlačná lišta je predvrtaná každých 250 mm dierou Ø8mm.
- Hliník bez povrchovej úpravy, alebo strieborne eloxovaný, prípadne prášková farba vo všetkých štandardných RAL odtieňoch
- Oporu zabezpečujú EPDM, alebo silikónové profily



85.80 €	dopyt €	/ 6.000 mm set
21.45 €	dopyt €	/ m (narezané na mieru)

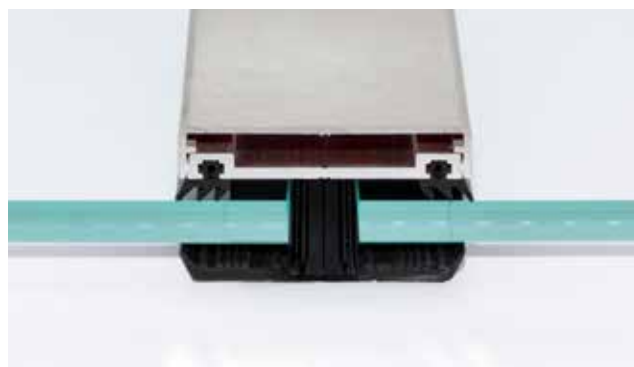

SL60 Komponenty

KRYCIA NARÁŽACIA LIŠTA

SL66 60 x 24 mm



6000 mm	dopyt €	dopyt €	/ kus
na mieru	dopyt €	dopyt €	/ m

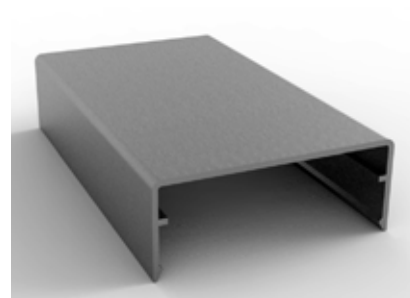
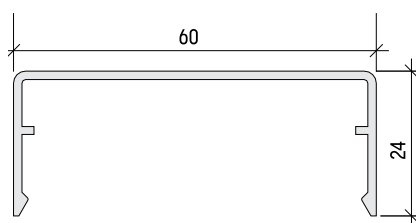

PREDVRTANÁ PRÍTLAČNÁ UPEVŇOVACIA LIŠTA

SL65

Prítlačná lišta je predvrtaná každých 250 mm dierou Ø8mm.

6000 mm	dopyt €	/ kus
na mieru	dopyt €	/ m

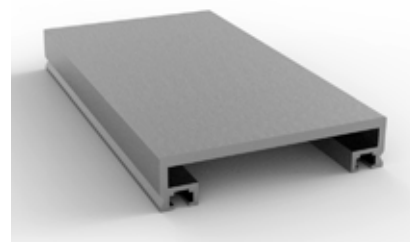
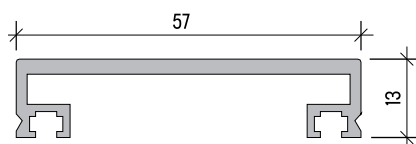

GUMENÉ TESNENIA

SLT60

Spodné tesnenie šírky 60mm

bal 50m	150.00 €	/ balenie
na mieru	4.50 €	/ m



SLT10

Horné prítlačné tesnenie

bal 200m	180 €	/ balenie
na mieru	1,35 €	/ m



STREŠNÉ LIŠTY

STREŠNÉ LIŠTY SL80

SL80 SADA

So svojou šírkou 80 mm, je ideálna pre nosné drevené a podkonštrukcie.

- Skladové dĺžky 6,000 mm s možnosťou narezania na mieru
- Prítláčna lišta je predvrtaná každých 250 mm dierou Ø20/10mm.
- Hliník bez povrchovej úpravy, alebo strieborne eloxovaný, prípadne prášková farba vo všetkých štandardných RAL odtieňoch
- Oporu zabezpečujú EPDM, alebo silikónové profily



126.00 €	dopyt €	/ 6.000 mm set
31.50 €	dopyt €	/ m (narezané na mieru)

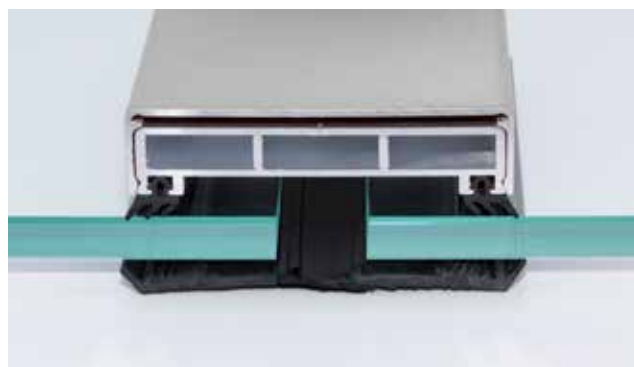

SL80 Komponenty

KRYCIA NARÁŽACIA LIŠTA

SL81 80 x 20 mm



6000 mm
na mieru

dopyt €	dopyt €	/ kus
dopyt €	dopyt €	/ m

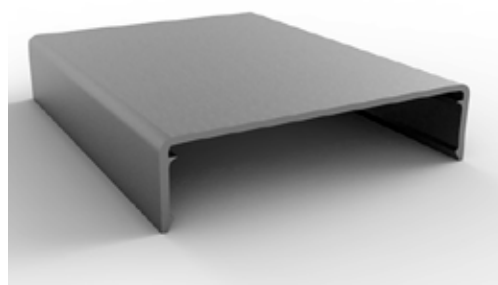
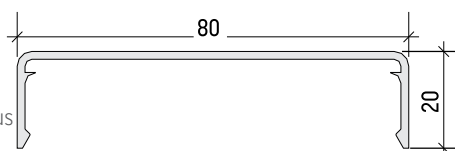

PREDVRTANÁ PRÍTLAČNÁ UPEVŇOVACIA LIŠTA

SL83

- Prítláčna lišta je predvrtaná každých 250 mm dierou Ø20/10mm.

6000 mm
na mieru

dopyt €	/ kus
dopyt €	/ m

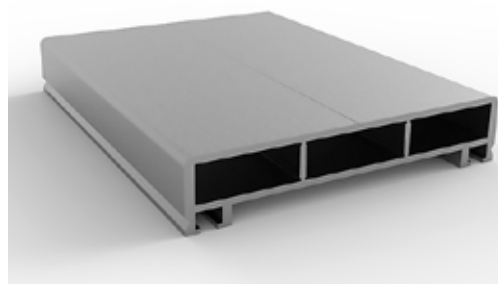
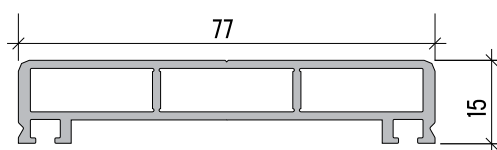

TESNENIA

SLT80

Spodné tesnenie šírky 80mm



bal 50m	240.00 €	/ balenie
na mieru	7.20 €	/ m

SLT10

Horné prítláčné tesnenie



bal 200m	180 €	/ balenie
na mieru	1,35 €	/ m

STREŠNÉ LIŠTY

STREŠNÉ LIŠTY KP100

SL100 SADA

So svojou šírkou 100 mm, je ideálna pre masívne drevené podkonštrukcie.

- Skladové dĺžky 6,000 mm s možnosťou narezania na mieru
- Prítlačná lišta je predvrtaná každých 250 mm dierou Ø20/10mm.
- Hliník Bez povrchovej úpravy, alebo Strieborne eloxovaný, prípadne prášková farba vo všetkých štandardných RAL odtieňoch
- Oporu zabezpečujú EPDM, alebo silikónové profily



174.00 € dopyt € / 6.000 mm set

43.50 € dopyt € / m (narezané na mieru)



SL100 Komponenty

KRYCIA NARÁŽACIA LIŠTA

SL100 100 x 20 mm

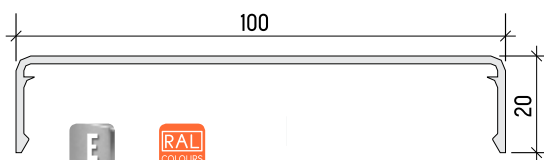

6000 mm dopyt € dopyt € / kus

na mieru dopyt € dopyt € / m (narezané na mieru)

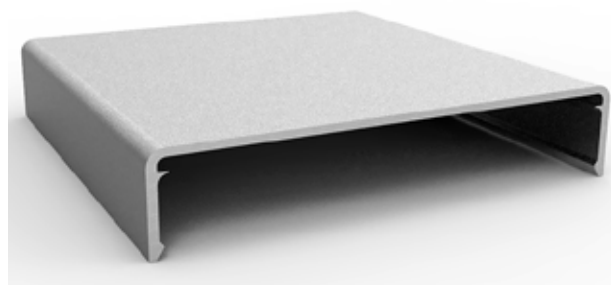

PREDVŔTANÁ PRÍTLAČNÁ UPEVŇOVACIA LIŠTA

SL101

Prítlačná lišta je predvrtaná každých 250 mm dierou Ø20/10mm.

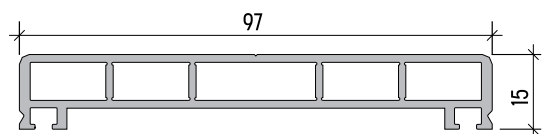

6000 mm dopyt € / kus

na mieru dopyt € / m (narezané na mieru)

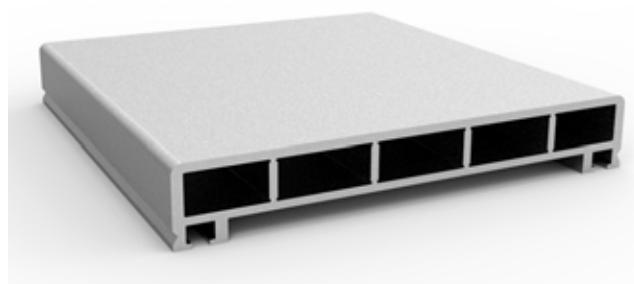

GUMENÉ TESNENIA

SLT100

Spodné tesnenie šírky 100mm



bal 50m 250.00 € / balenie

na mieru 7.50 € / m (narezané na mieru)

SLT10

Horné prítlačné tesnenie



bal 200m 180 € / balenie

na mieru 1,35 € / m (narezané na mieru)

STREŠNÉ LIŠTY

STREŠNÉ LIŠTY PRÍSLUŠENSTVO

UKONČOVACÍ UMELOHMOTNÝ PROFIL

Štandardná dĺžka 2800 mm

UP1000/6 10.00 x 6 4.24 €

Štandardná dĺžka 3050 mm

UP1752/13 17.52 x 13 7.20 €

UP2152/13 21.52 x 13 8.48 €

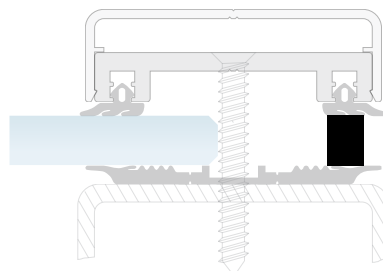

FASÁDNE NEREZOVÉ SKRUTKY

Samorezná antikorová skrutka (A2) s tesniacou podložkou

DRF

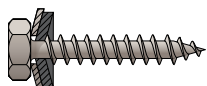

Dĺžka	Balenie	Cena za balenie
64xØ6.5	100	39.00 €
90xØ6.5	100	59.90 €

DRFV

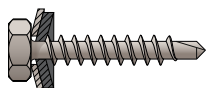

Dĺžka	Balenie	Cena za balenie
50xØ5.5	50	36.00 €
75xØ6.0	50	143.79 €
90xØ6.0	50	164.31 €

PROFILY NA UCHYTÁVANIE ZRKADIEL



PROFIL NA UCHYTÁVANIE ZRKADIEL 23MM

ZP20 Štandardná dĺžka 5000 mm

- maximálna hrúbka skla 7mm
- predná pohľadová hrana šírky 10mm

E

5,60 € / m

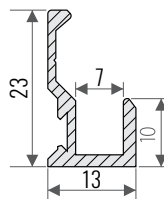

ZPK20/(P/ L)

- koncová krytka pre profil výšky 23 mm
- materiál - plast vo farbe prírodného hliníka
- pravá aj ľavá

1,40 € / kus



PROFIL NA UCHYTÁVANIE ZRKADIEL 35MM

ZP35 Štandardná dĺžka 5000 mm

- maximálna hrúbka skla 7mm
- predná pohľadová hrana šírky 20mm

E

Ef

B

5.10 € 9.90 € 6.90 € / m

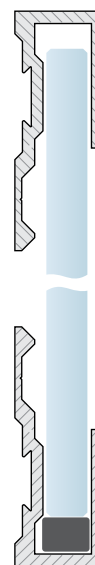
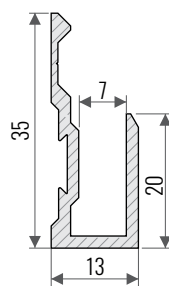

ZPK35/(P / L)

- koncová krytka pre profil výšky 35 mm
- materiál - plast vo farbe prírodného hliníka
- pravá aj ľavá

1,20 € / kus



ZPP

Štandardná dĺžka 2000 mm

- profil na podloženie zrkadla do profilu ZP35
- 10 x 5 mm

2.30 € / m

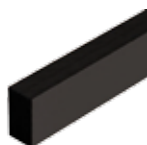



KRAUS Glas Beschlaege, s. r. o.
Hrachová 14/C
821 05 Bratislava
+421 2 2092 0888
info@kraussro.sk
www.kraussro.sk

14.12.2016